

Top-Neuheit für Ihre Metalltreppen!

Moderne Optik mit Sicherheit - ca. 39 mm Longlife-Stufen

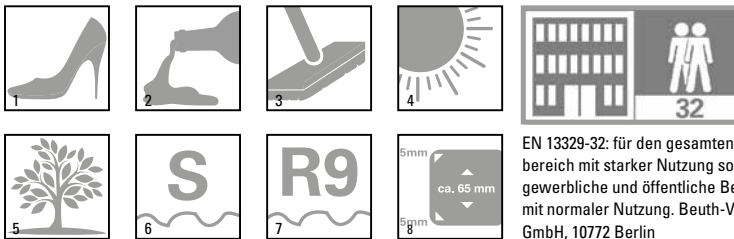

Abbildung: Die Beläge sind auch ca. 65 mm stark lieferbar.



- 1 Hohe Abrieb-/Druckfestigkeit
- 2 Hohe Resistenz gegen Flecken und Haushaltschemikalien
- 3 Leicht zu reinigen
- 4 UV-Lichtbeständigkeit
- 5 Umweltfreundlich
- 6 Strukturierte Oberfläche
- 7 Rutschhemmende Oberfläche R9
- 8 Postgeformte Sicherheitskante mit einem Radius von 5mm (die Berufsgenossenschaft BGHW empfiehlt 3–10mm)

EN 13329-32: für den gesamten Wohnbereich mit starker Nutzung sowie gewerbliche und öffentliche Betriebe mit normaler Nutzung. Beuth-Verlag GmbH, 10772 Berlin

Große Auswahl mit rutschhemmender Oberfläche R9 – Fertigung nach DXF-Daten

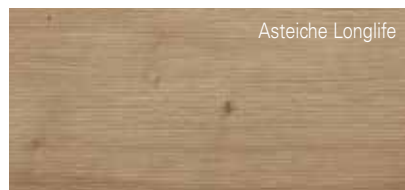

Asteiche Longlife



Loft-Eiche Longlife



Whiteline Longlife

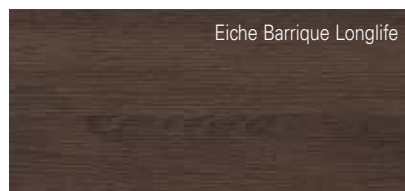

Eiche Barrique Longlife

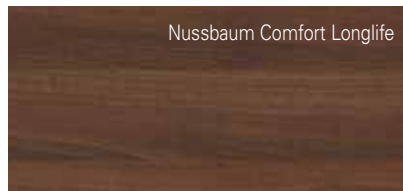

Nussbaum Comfort Longlife



Betonline Longlife



Eiche Trendline Longlife



Pinie Nordicline Longlife

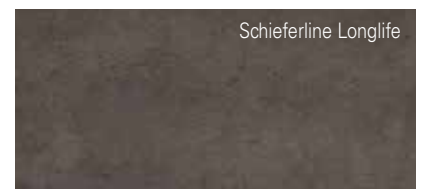

Schieferline Longlife

Sicherheit KENNGOTT-Longlife Stufen (ca. 39 mm)

BRUCHLAST

Geforderte Bruchlast 5 kN (500 kg) in Stufenmitte
mit Sicherheitsbeiwerten

Gemessen ca. 12 kN (1.200 kg)

Mehr als doppelte Sicherheit

Entsprechend der DIN EN 1991-1-1 beträgt die veränderliche Einwirkung für Treppen und Treppenpodeste in Wohn- und Aufenthaltsräumen 2,0 kN

DURCHBIEGUNG

Nach der europäisch technischen Zulassungsleitlinie (ETAG 008) ist die Durchbiegung auf 1/200 begrenzt. Bei der gewählten Stützweite von einem Meter ergibt sich eine maximale zulässige Durchbiegung von 5 mm.

Wirkung der Durchbiegungsanforderung in der Praxis:
Aufgrund der Stufenstabilität (Biegezugfestigkeit) „hohes subjektives Sicherheitsgefühl beim Begehen der Treppe“ durch geringe Schwingungen.

POSTGEFORMTE SICHERHEITSKANTE

3-schichtiger Aufbau für Steifigkeit

Anleimer für Sicherheitsradius

Nach Untersuchung der Deutschen Gesetzlichen Unfallversicherung (DGUV) sollte der Radius an der Stufenvorderkante im Bereich zwischen 2-10 mm liegen.

Ihr Partner vor Ort

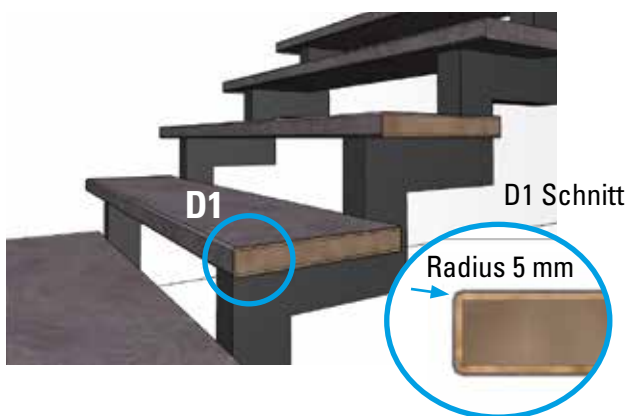
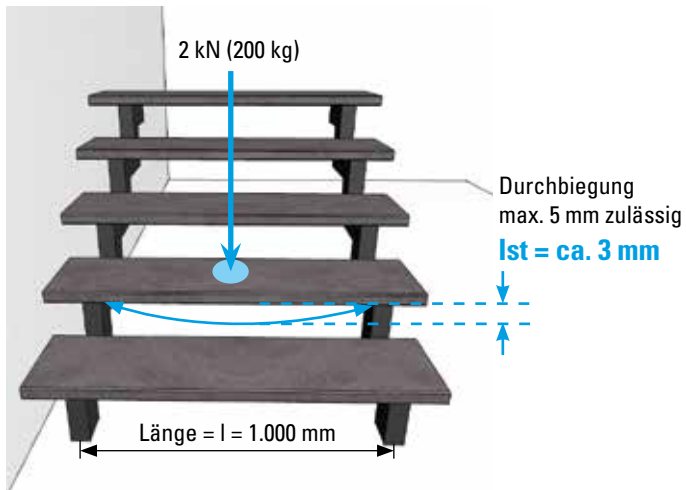
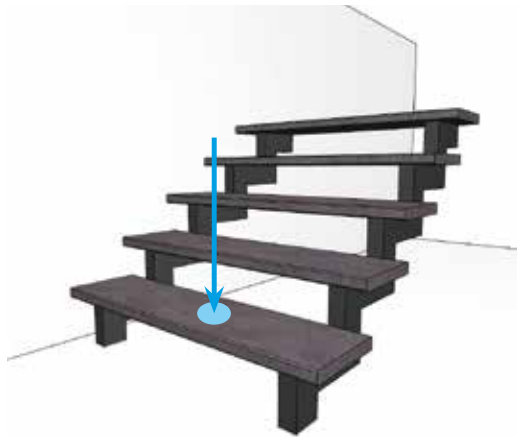

Die KENNGOTT-Longlife-Stufen sind beim Deutschen Patentamt geschützt.